

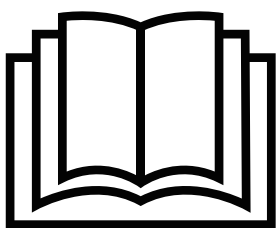

- Antes de usar su lavadora, lea atentamente este manual y guárdelo para futuras consultas.
- Las imágenes de productos utilizadas en este material son referenciales.

MANUAL DEL USUARIO DE LA LAVADORA



Lea las instrucciones

TCL Home Appliances(Hefei)Co.,Ltd.

Contenidos

Especificación de Productos	1
Precauciones de Seguridad	2
Consejos Importantes	4
Descripción General de la Lavadora	5
Instalar la Lavadora	6
Operar la Lavadora	10
Mantenimiento	21
Resolución de Problemas	24
Apéndice	27
Ficha de Productos	29

Especificación de Productos

Parámetro	Serie de motores inversores
Capacidad de lavado	10.0kg
Capacidad de secado	7.0kg
Modelo	C2210WDG
Voltaje	220V~/50-60Hz
Potencia Nominal	1800W
Potencia de secado	1350W
Presión del agua	0.05-0.8MPa
Dimensión exterior (An. x Pr. x Al.) mm	595*628*850
Neto (KG)	70

Diagrama del circuito

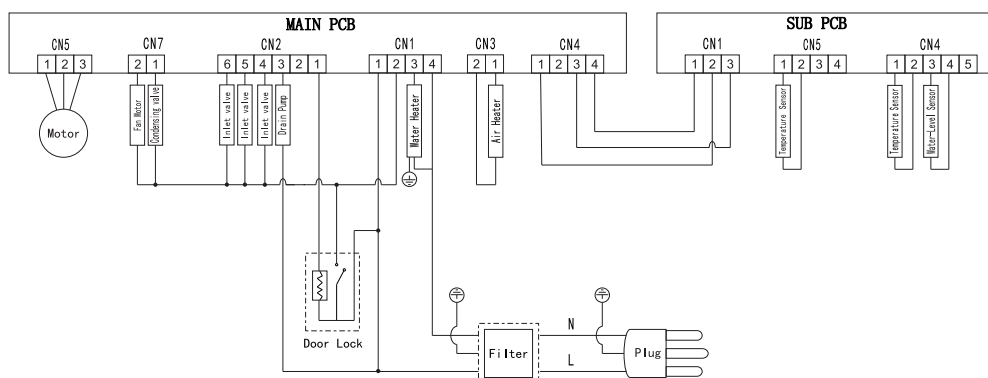

⚠ NOTA:

1. Todas las imágenes en el manual se usan solo para esquemas. Puede ser diferente de la máquina que compra.
2. Prevalecen la función real y los datos en especie.

Precauciones de Seguridad

⚠ ADVERTENCIA

Para reducir el riesgo de incendio, descarga eléctrica o lesiones personales cuando utilice su aparato, siga las precauciones básicas, incluidas las siguientes

- Si el cable de alimentación está dañado, debe ser reemplazado por el fabricante, el agente de servicio o personas igualmente calificadas para evitar el peligro.
- Se deben usar los juegos de mangueras nuevos provistos con la lavadora y los juegos de mangueras viejos no se deben reutilizar.
- Este aparato no está diseñado para que lo usen personas (incluidos niños) con capacidades físicas, sensoriales o mentales reducidas, o falta de experiencia y conocimiento, a menos que una persona responsable de su seguridad les haya supervisado o instruido sobre el uso del aparato. Los niños deben ser supervisados para asegurarse de que no jueguen con el aparato.
- Este aparato puede ser utilizado por niños a partir de los 8 años, si han recibido supervisión o instrucciones sobre el uso del aparato de forma segura y comprenden los peligros involucrados. Los niños no deben jugar con el aparato. La limpieza y el mantenimiento del usuario no deben ser realizados por niños sin supervisión.
- Los niños menores de 3 años deben mantenerse alejados a menos que estén supervisados continuamente.
- Este aparato está diseñado para ser utilizado en aplicaciones domésticas y similares, tales como:
 - áreas de cocina para el personal en tiendas, oficinas y otros entornos de trabajo;
 - casas de campo
 - por clientes en hoteles, moteles y otros entornos de tipo residencial;
 - ambientes tipo cama y desayuno;
 - zonas de uso común en bloques de viviendas o lavanderías.
- Tenga cuidado de que el voltaje y la frecuencia de la alimentación sean idénticos a los de la lavadora.
- Para garantizar su seguridad, el enchufe del cable de alimentación debe insertarse en un enchufe con conexión a tierra. Verifique cuidadosamente y asegúrese de que su enchufe sea adecuado y esté conectado a tierra de manera confiable.
- No utilice ningún enchufe con corriente nominal inferior a la de la lavadora.
- No haga funcionar su lavadora cuando falten piezas o estén rotas.
- Nunca desconecte el enchufe con las manos mojadas.

Precauciones de Seguridad

- Reemplace inmediatamente el cable de alimentación desgastado, enchufes/ tomas de corriente sueltos.
- Desenchufe su lavadora antes de limpiar o hacer cualquier reparación. Verifique si el agua dentro del tambor se ha drenado antes de abrir la puerta. No abra la puerta si hay agua visible.
- La puerta de vidrio puede estar muy caliente durante la operación. Mantenga a los niños y las mascotas alejados de la lavadora durante la operación.
- Asegúrese de que el agua y el dispositivo eléctrico sean conectados por un técnico calificado de acuerdo con las instrucciones del fabricante y las normas de seguridad locales.
- Antes de operar esta máquina, se deben quitar todos los paquetes y pernos de tránsito. De lo contrario, la lavadora puede dañarse gravemente mientras lava la ropa.
- Los solventes inflamables, explosivos o tóxicos están prohibidos. La gasolina y el alcohol, etc. No deben usarse como detergentes. Seleccione solo los detergentes adecuados para lavar a máquina.
- Tenga cuidado de no quemarse mientras la lavadora drena agua caliente para lavar.
- Nunca desenchufe su lavadora tirando del cable de alimentación. Siempre sujete el enchufe con firmeza y tire directamente hacia afuera del tomacorriente.
- Si su antiguo aparato ya no se utiliza, le recomendamos que retire la puerta y corte el cable de alimentación.
- Los materiales de embalaje pueden ser peligrosos para los niños. Mantenga todos los materiales de embalaje (bolsas de plástico, espumas, etc.) lejos de los niños.
- No se suba ni se siente sobre la cubierta superior de la máquina.
- No se apoye contra la puerta de la lavadora.
- El aparato no debe instalarse detrás de una puerta con cerradura, una puerta corredera o una puerta con una bisagra en el lado opuesto al de la secadora, de tal manera que se restrinja la apertura total de la puerta de la secadora.
- No seque artículos sin lavar en la secadora (IEC 60335-2-11).
- Las prendas que se hayan ensuciado con sustancias como aceite de cocina, acetona, alcohol, gasolina, queroseno, quitamanchas, aguarrás, ceras y quitaceras deben lavarse con agua caliente y una cantidad adicional de detergente antes de secarse en la secadora.
- Los artículos tales como gomaespuma (espuma de látex), gorros de ducha, textiles impermeables, artículos con reverso de goma y ropa o almohadas con almohadillas de gomaespuma no deben secarse en la secadora.
- Los suavizantes de telas o productos similares deben usarse según lo especificado en las instrucciones del suavizante de telas.

Consejos Importantes

- La lavadora doméstica no está diseñada para ser empotrada.
- Esta lavadora es solo para uso en interiores.
- Asegúrese de que todos los bolsillos estén vacíos. Los elementos afilados y rígidos como monedas, broches, clavos, tornillos o piedras, etc. pueden causar daños graves a la lavadora.
- Recuerde desconectar la entrada de agua y el suministro eléctrico inmediatamente después de lavar la ropa.
- La lavadora no debe instalarse en baños o habitaciones muy húmedas, así como en las habitaciones con gases explosivos o cáusticos.
- Antes de lavar la ropa por primera vez, la lavadora debe funcionar en una ronda de todos los procedimientos sin la ropa adentro.
- No repare ni reemplace ninguna pieza de la lavadora a menos que se le haya recomendado específicamente en las instrucciones de reparación del usuario y tenga el conocimiento y las habilidades para hacerlo.
- Está prohibido lavar alfombras y sujetadores insertados con alambre de acero.
- Nunca rellene el agua a través de las manos durante el lavado.
- Al manipular la máquina, primero se debe drenar el agua acumulada de la máquina. Maneje la máquina con cuidado. Nunca sostenga cada parte sobresaliente de la máquina mientras la levanta. La puerta de la máquina no se puede usar como manija durante el transporte.
- La lavadora con válvula de entrada simple solo se puede conectar al suministro de agua fría. La lavadora con válvulas de entrada doble se puede conectar al suministro de agua caliente y agua fría.
- **ADVERTENCIA:** Nunca detenga una secadora antes de que finalice el ciclo de secado a menos que todas las prendas se retiren rápidamente y se extiendan para disipar el calor.
- **ADVERTENCIA:** El aparato no debe ser alimentado a través de un dispositivo de conmutación externo, como un temporizador, o conectado a un circuito que se encienda y apague regularmente por una empresa de servicios públicos.

Descripción General de la Lavadora

Gracias por comprar lavadora. ¡La lavadora es un buen ayudante doméstico con excelente calidad y rendimiento excepcional!

Cada máquina ha pasado una inspección exhaustiva de fábrica para garantizar funciones completas y un estado operativo óptimo;

Lea atentamente este Manual antes de utilizar la máquina. Guarde correctamente el manual de instrucciones en caso de que lo necesite en el futuro;

Todas las figuras en este Manual son diagramas estructurales

■ Retire los pernos de tránsito

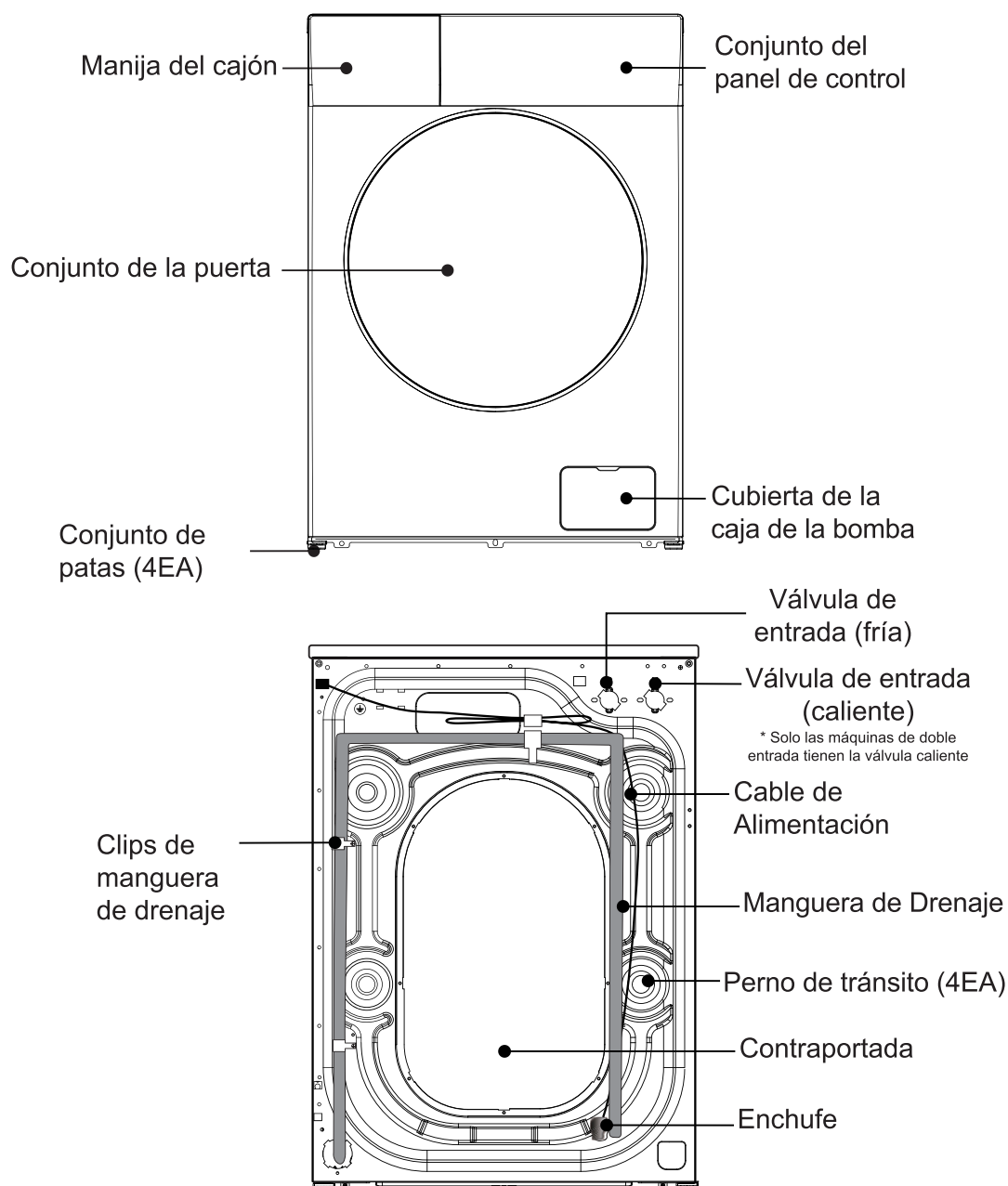

Instalar la Lavadora

⚠ NOTA

Recomendamos que su nueva lavadora sea instalada por un técnico calificado. Si cree que tiene las habilidades para instalar la lavadora, lea atentamente las instrucciones de instalación antes de instalarla.

■ Herramientas necesarias





Es posible que necesite tener las siguientes herramientas para ayudarle en la instalación de su lavadora:

- Tijeras
- Alicates
- Destornillador estándar
- Guantes
- Llave

■ Desembalaje de la lavadora

Desempaque su lavadora y verifique si hay algún daño durante el transporte. También asegúrese de recibir todos los artículos (como se muestra a continuación) en la bolsa adjunta. Si la lavadora sufre algún daño durante el transporte, o si algún artículo falta o está dañado, comuníquese con el distribuidor local de inmediato.

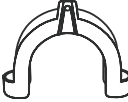
* Si la lavadora no es de doble entrada, la máquina no tiene la manguera de entrada caliente.

Manguera de entrada (Conectar al suministro de agua fría)	Manguera de entrada caliente (Conectar al suministro de agua caliente)	Tapa de agujero (4EA) (Se usa para tapar los orificios de los pernos de tránsito)	Soporte de manguera de drenaje (Se usa para enrollar el extremo de la manguera de drenaje)	Llave (1. Se utiliza para ajustar la parte inferior de la máquina, 2. Retire el perno de tránsito en la parte posterior de la máquina)
				

■ Seleccione la ubicación

Antes de instalar la lavadora, se seleccionará la ubicación caracterizada de la siguiente manera:

- Superficie rígida, seca y nivelada (si no está nivelada, nivele con referencia a la siguiente figura "Pata ajustable").
- Evitar la luz solar directa.
- Ventilación suficiente.
- La temperatura ambiente debe estar entre 0-40°C.
- La humedad ambiental debe ser inferior al 95% (cuando la temperatura es de 25°C).
- Manténgase alejado de fuentes de calor como el carbón o el gas. Asegúrese de que la lavadora no se pare sobre el cable de alimentación. No instale la lavadora sobre el piso alfombrado.

Instalar la Lavadora

■ Retire los pernos de tránsito

Antes de usar esta lavadora, se deben quitar los pernos de tránsito de la parte trasera de esta máquina. Siga los siguientes pasos para quitar los pernos:

⚠ Guarde los pernos de tránsito correctamente para su uso posterior.

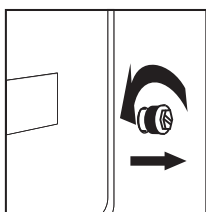

1. Afloje los cuatro pernos de tránsito con una llave.

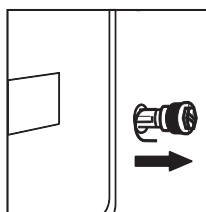

2. Tome la cabeza de cada perno y pásela por la parte ancha del orificio. Repita el procedimiento para cada perno.

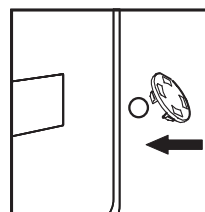

3. Rellene los agujeros con las cubiertas de plástico suministradas.

■ Nivele la lavadora

Instale o coloque la lavadora a una temperatura ambiental no inferior a 0 °C, pero no al aire libre, ya que puede dañar el controlador de programación.

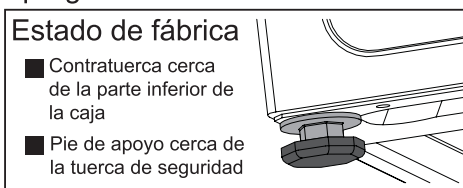
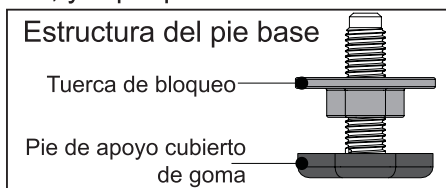

⚠ **Nota:** Para facilitar la instalación, es posible que el estado de fábrica del pie no esté bloqueado, asegúrese de bloquear los cuatro pies antes de ajustar el nivel

1. Al colocar la máquina, verifique si el pie inferior está en el estado de fábrica. De lo contrario, restaure el pie inferior al estado de fábrica: la tuerca de bloqueo está firmemente bloqueada en la parte inferior de la caja y el pie de soporte está bloqueado firmemente en la tuerca de bloqueo.

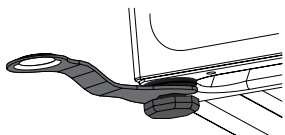

2. Después de colocar la máquina, presione la esquina opuesta de la placa de cubierta superior de la lavadora con ambas manos y agítela verticalmente hacia abajo para verificar si el pie de apoyo está cerca del suelo y si la máquina está sacudida.

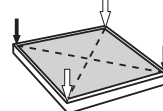

3. Para asegurarse de que la máquina se coloca en el estado correcto, afloje la tuerca de bloqueo de acuerdo con la dirección que se muestra en el diagrama con la llave adjunta a la altura adecuada hasta que el pie de apoyo esté cerca del suelo y la máquina no se mueva.

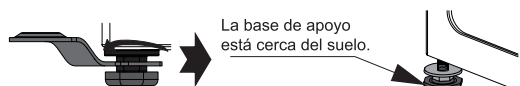

La base de apoyo está cerca del suelo.

4. Finalmente, use la llave para girar la tuerca de seguridad hacia la parte inferior de la caja para bloquearla (también puede fijar ligeramente el pie de apoyo con la mano para evitar que se mueva de nuevo).

Asegúrese de que los pies de apoyo no se muevan de nuevo

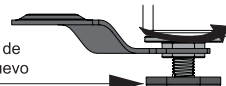

⚠ PRECAUCIÓN

1. La máquina debe estar perfectamente nivelada y estabilizada cuando los cuatro pies de apoyo estén cerca del suelo. Baje los pies tanto como sea posible sobre la base de que la máquina está nivelada.
2. Un ajuste de nivelación incorrecto puede provocar ruidos fuertes, vibraciones de la máquina, desplazamiento de la máquina y otros fenómenos anormales.
3. La ventilación de aire está diseñada en la parte inferior de la máquina (evitar el bloqueo). Instale la lavadora sobre suelo firme, liso y antideslizante. No coloque la lavadora sobre una manta suave o piso de madera, o varios escritorios y soportes.

Instalar la Lavadora

La manguera de agua proporcionada puede variar según el modelo. Siga las instrucciones de acuerdo con la manguera de agua proporcionada.

■ Conectar la manguera de entrada

Conexión a un grifo de agua roscado

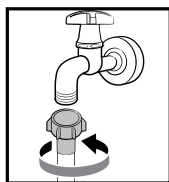

1. Conecte la manguera de agua al grifo de agua y luego gire el conector en el sentido de las agujas del reloj como se muestra.

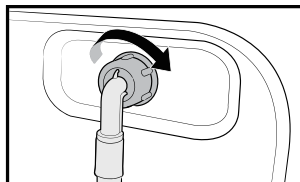

2. Conecte el otro extremo de la manguera de agua a la válvula de entrada en la parte posterior de la lavadora. Gire la manguera en el sentido de las agujas del reloj para apretar.

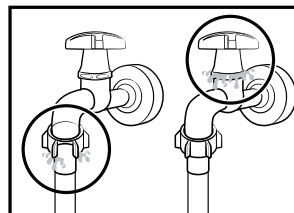

3. Abra el grifo de agua y verifique si hay fugas alrededor de las áreas de conexión. Si hay fugas de agua, repita los pasos anteriores.

Conexión a un grifo de agua sin rosca

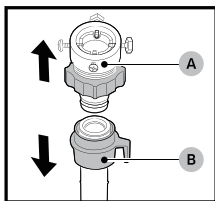

1. Retire el **adaptador (A)** de la **manguera de agua (B)**

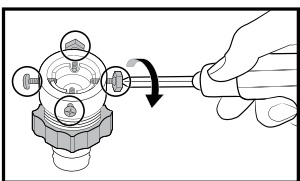

2. Utilice un destornillador de cruz para aflojar los cuatro tornillos del adaptador.

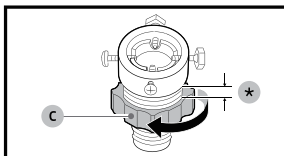

3. Sostenga el adaptador y gire la **pieza (C)** en la dirección de la flecha para aflojarlo 5 mm (*).

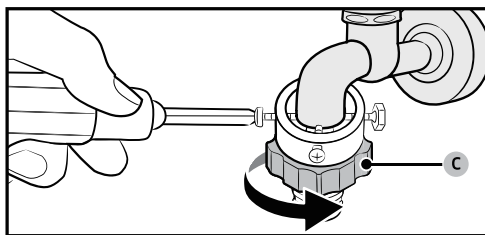

4. Inserte el adaptador en el grifo de agua y luego apriete los tornillos mientras levanta el adaptador.
5. Gire la **pieza (C)** en la dirección de la flecha para apretarla.

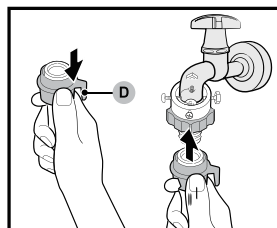

6. Mientras tira hacia abajo de la **pieza (D)** de la manguera de agua, conecte la manguera de agua al adaptador. Luego, suelte la **pieza (D)**. La manguera encaja en el adaptador con un sonido de clic.
7. Para completar la conexión de la manguera de agua, consulte los puntos 2 y 3 de la sección "**Conexión a un grifo de agua roscado**".

⚠ NOTA

- Si hay alguna fuga con la manguera después de la conexión, repita los pasos para conectar la manguera de entrada.
- No doble la manguera.
- Verifique cuidadosamente la conexión de la manguera de entrada antes de usar la lavadora cada vez.

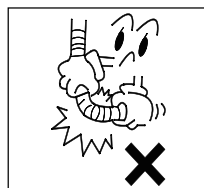

Instalar la Lavadora

■ Conectar la manguera de drenaje

- La manguera de drenaje debe colocarse a una altura de 65-100cm sobre el piso, de lo contrario, puede causar un drenaje deficiente.
- Puede usar el soporte de la manguera de drenaje suministrado para colocar en la pared, el tubo vertical o el fregadero.
- Asegúrese de que todas las conexiones de las mangueras estén apretadas.

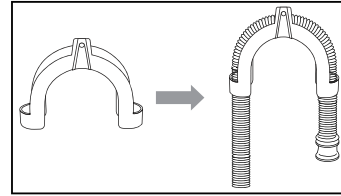

⚠ NOTA

- El extremo de la manguera de drenaje no se puede sumergir en agua para que la lavadora funcione correctamente.

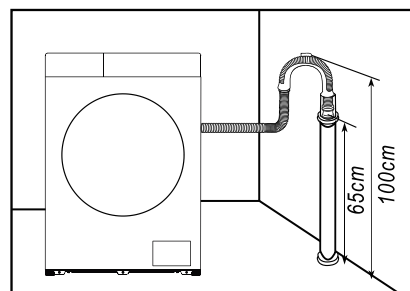

■ Conectar la energía

- Como la corriente máxima a través de la unidad es de 10 A cuando está utilizando su función de calefacción, asegúrese de que el sistema de suministro de energía (corriente, tensión de alimentación y cable) en su hogar pueda cumplir con los requisitos de carga normales de los aparatos eléctricos.
- Conecte la alimentación a un enchufe que esté correctamente instalado y correctamente conectado a tierra.
- Asegúrese de que la tensión de alimentación en su placa sea el mismo que la tensión nominal de la máquina.
- El enchufe de alimentación debe coincidir con el tomacorriente.
- No utilice enchufes o tomacorrientes multiusos como cable de extensión.
- No conecte ni desconecte el enchufe con las manos mojadas.
- Al tirar el enchufe, sosténgalo firmemente y luego extráigalo. No tire del cable de alimentación a la fuerza.
- Si el cable de alimentación está dañado o tiene alguna señal de estar roto, se debe seleccionar o comprar un cable de alimentación especial de su fabricante o centro de servicio para reemplazarlo.

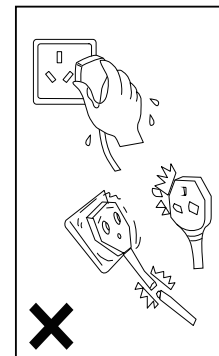

⚠ ADVERTENCIA

1. Esta máquina debe conectarse a tierra correctamente. Si hay algún cortocircuito, la conexión a tierra puede reducir el peligro de descarga eléctrica.
2. La lavadora funcionará en un circuito separado de otros aparatos eléctricos. De lo contrario, el protector de alimentación podría dispararse o el fusible podría quemarse.

Operar la Lavadora

⚠ NOTA

Asegúrese de que su máquina esté instalada correctamente antes de usarla.

Antes de lavar la ropa por primera vez, debe ejecutar un ciclo completo sin ropa.

Para hacer esto:

1. Conecte la fuente de alimentación y el agua.
2. Ponga un poco de detergente (alrededor de 10 g) en el cajón y ciérrelo.
3. Encienda la Potencia ①, gire la perilla hacia la izquierda/derecha para poner en marcha la máquina.
4. Gire la perilla para programar "Algodón".
5. Presione el botón ▷|| (Inicio/Pausa).

Esto eliminará cualquier resto de agua de la prueba del fabricante que quede en la máquina.

■ Clasifique la ropa

Lea atentamente esta recomendación para evitar problemas con la lavadora y daños en la ropa.

1. No coloque ropa sobre la capacidad nominal.
2. Clasifique la ropa por color y por etiqueta de cuidado. La mayoría de las prendas tienen una etiqueta de cuidado textil en el cuello o en la costura lateral.
3. Asegúrese de que todos los bolsillos estén vacíos. Los objetos extraños (p. ej., clavos, monedas, sujetapapeles, etc.) pueden dañar las prendas y los componentes de la máquina.
4. Antes de lavar, cierre las cremalleras, abroche los corchetes, etc.
5. Para lavar la ropa, se debe clasificar por color. La ropa oscura no debe lavarse especialmente con ropa clara.
6. Las áreas muy sucias, las manchas, etc. deben tratarse previamente con detergente líquido, quitamanchas, etc.
7. Voltee la ropa que se apelmaza fácilmente y tiene una superficie de lana antes de colocarla en la máquina.

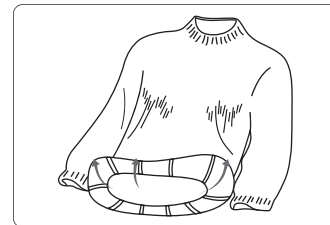
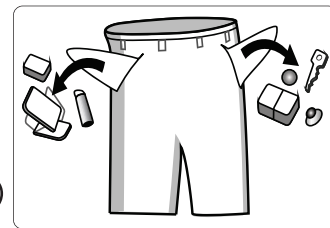

⚠ **NOTA:** Asegúrese de que no quede ropa atrapada entre la puerta y el sello.

■ Ponga detergente

- Extraiga el cajón de detergente.
- Agregue detergente para prelavado en el compartimiento I.

Se utiliza solo para programas de prelavado.
(opción 1: detergente sólido; opción 2: detergente líquido.)

- Agregue detergente para el lavado principal en el compartimiento II.
(opción 1: detergente sólido; opción 2: detergente líquido.)

- La caja de colocación de líquido de lavado solo se usa para líquido de lavado;

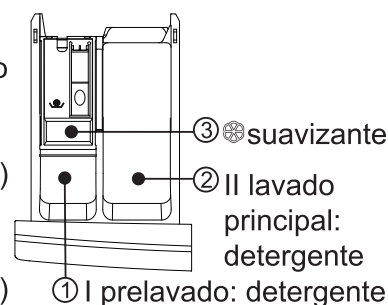

Operar la Lavadora

- Agregue suavizante de telas en el compartimiento .
- Elija el tipo de detergente adecuado para las diferentes temperaturas de lavado para obtener el mejor efecto de lavado con menos consumo de agua y energía.
- La cantidad de detergente/suavizante utilizada debe agregarse solo una vez a la vez. Consulte las instrucciones del fabricante para la dosificación de detergente/suavizante.
- El exceso de detergente producirá mucha espuma, fácil de desbordar, y afectará su disolución, lo que dificultará el enjuague.

Nota: cuando desee utilizar el procedimiento “Desinfectante”, coloque una cantidad adecuada de desinfectante en ① y una cantidad apropiada de detergente líquido en ②, que se puede utilizar para desinfectar y limpiar ropa al mismo tiempo.

NOTA

1. La primera vez que utilice detergente líquido y la función de liberación automática, opere el programa “Lavado Rápido”; para lavar el tubo y el tambor.
2. Es normal que fluya un poco de detergente líquido hacia la caja de agua hacia abajo cuando se tira de la caja de detergente líquido. Evite tirar de la caja con frecuencia para disminuir el costo del detergente líquido.
3. La cantidad de suavizante, consulte el manual. Sobrecarga del suavizante destruiría la fibra artificial.
4. El nivel de líquido no supera el MAX de la caja del distribuidor.
5. Primero diluya el suavizante espeso o la lejía y luego suéltelo en la caja del distribuidor.

Operar la Lavadora

■ Pasos de lavado

① Conecte la manguera de entrada y abra el grifo

② Inserte el enchufe de alimentación

③ Coloque la manguera de drenaje

④ Abra la puerta, ponga la ropa adentro y cierre; Ponga detergente en la caja de detergente y cierre la caja;

⑤ Encienda la potencia

⑥ Seleccione el programa según sea necesario

⑦ Personalice la configuración como el tiempo de retraso, la temperatura, la velocidad de centrifugado, otras configuraciones, etc.

⑧ Presione el botón Inicio.

- Gire la perilla hacia la izquierda y hacia la derecha para encender la lavadora.
- Gire el selector de ciclos para seleccionar un ciclo.
- Cambie la configuración del ciclo (Temperatura y Centrifugado, etc.) según sea necesario.
- Establezca **Termino Retardado** si desea terminar el ciclo de lavado a la hora deseada.
- Presione Inicio/Pausa ▷||.

Para cambiar el ciclo durante el funcionamiento

- Presione Inicio/Pausa ▷|| para detener la operación.
- Seleccione un ciclo diferente.
- Presione Inicio/Pausa ▷|| nuevamente para iniciar el nuevo ciclo.

Operar la Lavadora

■ Panel de control

* La siguiente ilustración es un ejemplo simple del panel de control del modelo.

La ilustración es solo para referencia. Consulte el **producto** real.

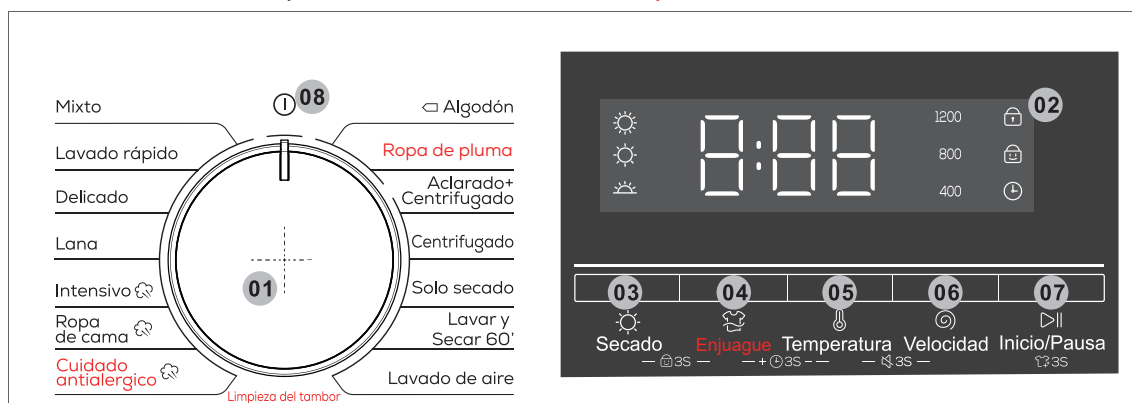

01	Selector de ciclos	Gire la perilla para seleccionar un ciclo.
02	Visualización	La pantalla muestra la información del ciclo actual y el tiempo restante estimado, o un código de información cuando ocurre un problema.
03	Enjuague	Presione hacia abajo para seleccionar el modo de enjuague . Presione continuamente este botón, puede estar en el interruptor de modo "Fuerte", "Estándar", "Ligero" y sin función de secado; Ligero: ropa que debe secarse después del proceso de secado; Estándar: realiza procedimientos de secado para ropa general; Fuerte: ropa que está básicamente lista para usar después del proceso de secado.
04	Aclarado	Presione para seleccionar los tiempos de aclarado. Los tiempos de aclarado disponibles dependen del ciclo. Los tiempos de aclarado seleccionados se mostrarán en la pantalla.
05	Temperatura.	Presione para cambiar la temperatura del agua para el ciclo actual. El rango de temperatura disponible depende del ciclo. La temperatura seleccionada se mostrará en la pantalla.
06	Velocidad	Presione para cambiar la velocidad de centrifugado del ciclo actual. La velocidad de centrifugado disponible depende del ciclo. La velocidad de centrifugado seleccionada se mostrará en la pantalla.
07	Inico / Pausa ▷	Presione para iniciar o pausar la operación. Presione el botón una vez para iniciar un ciclo. Para pausar la operación, presione el botón nuevamente. Puede cambiar la configuración y las opciones del ciclo. Para reanudar el funcionamiento en pausa, vuelva a presionar el botón.
08	Potencia ⓘ	La perilla indica girar al programa "Encender/Apagar" para cerrar la máquina. Cuando la máquina esté apagada, gire la perilla hacia la izquierda/derecha para comenzar la máquina.

Operar la Lavadora

Retraso

Puede configurar la lavadora para que termine su lavado automáticamente más tarde, eligiendo un retraso de entre 3 y 24 horas (en incrementos de 1 hora). La hora mostrada indica la hora en que terminará el lavado.

1. Seleccione un ciclo. Luego cambie la configuración del ciclo si es necesario.
 2. Presione **Enjuague(+)** y **Temperatura (-)** repetidamente hasta que se establezca la hora de finalización deseada.
 3. Presione **Inicio/Pausa** ▷||.
- El indicador correspondiente se enciende con el reloj en marcha.

4. Para cancelar el **Retraso**, gire la perilla para reiniciar la lavadora.

Caso de la vida real

Quiere terminar un curso de dos horas dentro de 3 horas. Para esto, agregue la opción Retraso al ciclo actual con la configuración de 3 horas y presione **Inicio/Pausa** ▷|| a las 14:00 horas. Entonces, ¿qué sucede? La lavadora comienza a funcionar a las 15:00 horas y finaliza a las 17:00 horas.

Icono de Lavado a Vapor

Si este ícono siempre está brillante, significa que la función Lavado a Vapor está habilitada. Debido a la configuración diferente de los modelos, algunos modelos no tienen esta configuración, consulte el modelo real.

Bloqueo Infantil

Para evitar accidentes de niños, el Bloqueo Infantil bloquea todos los botones excepto **Potencia** ⓘ.

* Para activar o desactivar la función de Bloqueo Infantil, mantenga presionados **Secado** y **Enjuague** simultáneamente durante 3 segundos.

Cuando Bloqueo Infantil está activado, el indicador  se ilumina.

Alarma Desactivada

Puede encender o apagar el sonido del selector de ciclo y todos los botones.

● Para activar o desactivar el sonido, mantenga presionado **Temperatura** y **Velocidad** simultáneamente durante 3 segundos.

Bloqueo de la Puerta

Cuando la puerta no está cerrada o bloqueada normalmente, el ícono no está brillante; Cierre la puerta correctamente, el ícono siempre está brillante.

Recargar 3S

Presione prolongadamente el botón **Inicio/Pausa** ▷|| durante 3 segundos. Después de desbloquear la cerradura, se puede iniciar la función de agregar ropa en el medio.

Operar la Lavadora

■ Programa

Mixto: Para carga mixta compuesta por algodón y sintético.

Lavado rápido: Para prendas ligeramente sucias de menos de 2,0 kg que desee lavar rápidamente.

Delicado: Para telas transparentes, sujetadores, lencería (seda) y otras telas solo para el lavado de manos. Para obtener el mejor rendimiento, utilice detergente líquido.

Lana: El **programa** de lana presenta un suave acunado y remojo para proteger las fibras de lana del encogimiento/distorsión. Se recomienda un detergente neutro.

Intensivo: Para prendas muy sucias. El tiempo de operación es más largo que otros ciclos.

Ropa de cama: Este procedimiento es adecuado para lavar la ropa más pesada. Jeans, ropa de cama, etc. El vapor proporciona protección contra las alergias y elimina las bacterias comunes.

Cuidado antialérgico: Cuenta con un lavado a alta temperatura y enjuagues adicionales para ayudar a eliminar el detergente restante de manera efectiva.

Algodón: Rendimiento óptimo con menor energía para tejidos de algodón. Para ahorrar energía, la temperatura real de lavado puede ser inferior a la especificada.

Ropa de pluma: Adecuado para lavar productos rellenos de pluma.

Enjuague+Centrifugado: Cuenta con un proceso de **enjuague** adicional después de aplicar suavizante de telas a la ropa.

Centrifugado : Cuenta con un proceso de centrifugado adicional para eliminar eficazmente la humedad de la ropa.

Solo secado: Para secar ropa en general.

Lavar y Secar 60': Lavar y secar durante 60 minutos.

Lavado de aire: Para prendas que necesitan eliminar olores y arrugas.

Tambor Limpio: Limpia el tambor eliminando la suciedad y las bacterias del mismo. Asegúrese de que el tambor esté vacío. No utilice ningún producto de limpieza para limpiar el tambor.

Operar la Lavadora

■ Tabla de Procedimientos de Lavado

- La eficiencia y el rendimiento del lavado están determinados por la calidad del detergente usado. Use solo detergente aprobado para lavado a máquina.
- Si es necesario, utilice un detergente específico, por ejemplo, para tejidos sintéticos y de lana.
- Tenga siempre en cuenta las recomendaciones del fabricante de detergentes.
- No utilice agentes de limpieza en seco como tricloroetileno y productos similares. Elige el mejor detergente.

Programa	Peso (kg)	
	Lavar	Secar
Mixto	5	2,5
Lavado rápido	2	2
Delicado	5	2,5
Lana	2	/
Intensivo ☁	5	2,5
Ropa de cama ☁	7	3
Atención a alergias ☁	5	2,5
Algodón	10	7
Chaqueta de plumón	2	2
Aclarado+Centrifugado	10	7
Centrifugado	10	7
Solo secado	/	7
Lavar y Secar 60'	0,5	0,5
Lavado de aire	/	3
Tambor Limpio	0	0

- No agregue detergente en polvo si el detergente líquido no se ha agotado, de lo contrario puede causar derrames de espuma y dificultades de lavado debido al exceso de detergente;
- El tiempo de lavado y el efecto de cada programa se pueden controlar bien para ropa con poca suciedad; agregue más detergente, saque algo de ropa o seleccione un programa con un tiempo de funcionamiento más prolongado si la ropa está demasiado sucia.
- Algunos programas tienen una función consciente del peso de la tela y muestran "--" en el área de tiempo y luego muestran el tiempo 2~3 minutos después del pesaje;
- Esta máquina tiene una función de protección excéntrica para distribuir y dispersar la ropa, por lo que el tiempo real de lavado se prolonga, esto es normal;
- ¡No toque la máquina durante el programa de secado en caso de quemaduras! (Apto para secadoras)

Operar la Lavadora

■ Precauciones para la función **secado**

Textil no apto para secar







- Textil con etiqueta No Secar;
- Textil con lana y cachemira, **con riesgo de encogimiento**;
- Textiles finos (como la seda), **con riesgo de arrugas**;
- Textil con caucho polimérico o materiales similares;
- Textil procesado por solvente inflamable (como detergente y aceite), **por riesgo de explosión**;
- La ropa que gotea cuesta electricidad y tiempo y tiene un mal efecto de secado.

⚠ Precauciones para el secado

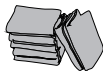
- El peso de la ropa a secar **no debe exceder** la capacidad de secado nominal máxima cuando se usa la función de secado, de lo contrario, puede causar un mal resultado de secado;
- Un mal resultado de secado puede deberse a una entrada de agua irregular y baja presión de agua;
- Divida la ropa de secado en lotes si su peso excede la capacidad de secado nominal máxima;
- Confirme si la ropa es apta para el secado, no mezcle ropa de secado con diferentes materiales;
- Seque la ropa hecha de materiales especiales (como algodón/tela/chaqueta/ropa interior, etc.) después de seleccionar el programa de lavado correspondiente;
- Seleccione según la velocidad máxima de centrifugado de la ropa lavada a mano para mejorar el rendimiento del secado y acortar el tiempo de secado;
- El programa de **drenaje automático** continuará cuando comience el programa de secado, el tiempo de visualización varía según la distribución de la ropa; agregar y reducir ropa correctamente puede mejorar el rendimiento del secado;
- El tiempo de secado restante es un tiempo aproximado, puede acortarse o prolongarse según prendas con diferentes materiales o grados de secado;
- La ropa puede encogerse o deformarse según los diferentes materiales y componentes de la ropa después del secado;
- No toque ni abra la puerta durante el secado **por riesgo de quemaduras**;
- Abra la puerta después del secado, saque la ropa (especialmente la ropa con cremalleras metálicas) **después de que se haya enfriado para evitar quemaduras**;
- El tiempo de secado se refiere al tiempo seleccionado o al tiempo de reconocimiento automático por programa;
- La máquina seca la ropa según el principio de condensación; Necesita introducir o drenar agua repetidamente para mejorar el rendimiento del secado. ¡No pertenece a la falla de la máquina!

Operar la Lavadora

Referencia de peso textil aproximado (seco)

 Ropa interior (Algodón, unos 50g)	 Toalla (Algodón, unos 70g)	 Camiseta (Algodón, unos 150g)	 Camisa (Algodón, unos 200g)
 Calcetines (Mixto, unos 50g)	 Pañal (alrededor de 100 g)	 Ropa interior de manga larga (Algodón, unos 150g)	 Ropa de trabajo (about600g)

Guía común de secado de textiles

Programa de secado recomendado para textiles comunes				
Tipo de textil	Programa de lavado recomendado	Programa de secado recomendado	Cantidad de secado recomendada	Consejos
Lana	Lana	—	—	La lana es frágil a altas temperaturas, no secar.
Tela de seda	Lavado de seda	—	—	La seda es frágil a altas temperaturas, no secar.
Ropa de pluma	Chaqueta de plumón	Estándar	1pzas	Una chaqueta de plumas + secadora en frío, para mantenerla esponjosa y suave
Ropa de cama	Intensivo	Fuerte	≤ 3pzas	El tejido es fácil de torcer, esto puede hacer que se seque por completo.
Camisa	Lavado rápido	Ligero	≤ 8pzas	El modo de secado ligero mantiene la tela suave y tersa, y se puede planchar y nivelar.
Ropa interior térmica	Intensivo	Fuerte	≤ 5pzas	El textil es grueso, el secado fuerte puede hacer que se seque por completo.
Ropa interior, ropa de dormir	Intensivo	Estándar	≤ 8pzas	El efecto de secado es el mejor con menos cantidad.
Ropa de abrigo (primavera y otoño)	Mezcla	Estándar	≤ 8pzas	El efecto de secado es el mejor con menos cantidad.
Ropa de abrigo (invierno)	Mezcla	Fuerte	≤ 5pzas	El textil es grueso, el secado fuerte puede hacer que se seque por completo.
Niño	Atención a alergias	Estándar	4 ~ 10 piezas	El efecto de secado es el mejor con menos cantidad.
Toalla, toalla de baño	Intensivo	Estándar	4~8pzas	El efecto de secado es el mejor con menos cantidad.
Jeans	Mezcla	Estándar	4 ~ 10 piezas	El efecto de secado es el mejor con menos cantidad.
Camiseta	Lavado rápido	Estándar	4~15pzas	El efecto de secado es el mejor con menos cantidad.

Aviso

Seleccione "Lavado y Secado" y el proceso de lavado y secado durará 60 minutos. Para garantizar el efecto de secado, se recomienda lavar dos camisas o prendas de menos de 0,5 kg.

Operar la Lavadora

■ Introducción de otras funciones

Desbloqueo de puerta de emergencia (no aplicable en algunos modelos)

■ Si desea sacar la ropa cuando hay un corte de energía prolongado, asegúrese de que el nivel del agua en el tambor esté por debajo del nivel seguro, la temperatura sea inferior a 40 °C y el tambor interior no gire, luego separe la manguera de drenaje y bájela, **vuelva a conectar** la manguera después de que se agote el agua;

■ Abra la tapa de la bomba de drenaje en la parte inferior derecha del lado frontal, jale la varilla hacia abajo ligeramente, cuando escuche un sonido ligero, abra la puerta y saque o ponga la ropa;

■ Reemplace la cubierta de la bomba de drenaje;

■ Este método solo se puede utilizar en caso de emergencia.

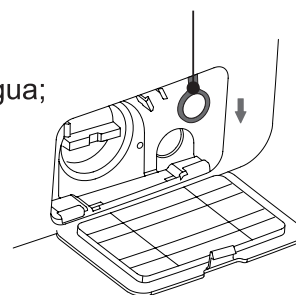

Dispensación automática (no aplicable en algunos modelos)

■ Esta máquina puede dispensar el detergente para ropa automáticamente. Cuando desee usar el detergente en polvo usted mismo, apague el botón de combinación para detener esta función;

■ Cuando enciende la máquina, si la luz indicadora muestra lleno, significa que el detergente es abundante; cuando finaliza el lavado, si solo queda una barra de luz y muestra "□□□□" para el tiempo de servicio, significa que se está acabando el detergente, entonces debe agregar el detergente.

■ Antes del lavado, puede poner el detergente en la caja de detergente, luego la máquina dispensará el detergente de acuerdo con el peso de la ropa en el proceso de lavado automáticamente.

■ Consulte la tabla de procesos para obtener más información sobre el estado predeterminado de esta función.

Función de reanudación

■ Esta máquina tiene la función de reanudación en caso de apagado. Si hay una falla de energía o un enchufe suelto en el proceso de la máquina, la máquina puede recordar el estado de funcionamiento y reanudar el trabajo cuando se restablece la energía.

Función de memoria (no aplicable en algunos modelos)

■ Esta máquina puede recordar el último proceso de trabajo automáticamente.

Cuando enciende la máquina nuevamente, la máquina recuerda el proceso de lavado y la configuración que realizó la última vez (es decir, todo el proceso de trabajo del último lavado se seleccionará de forma predeterminada cuando se inicie la máquina)

Conciencia del peso de la tela

■ Al comienzo del lavado, la máquina estimará el peso de la ropa y dispensará el detergente automáticamente (siempre que haya suficiente detergente en la caja), luego decidirá la cantidad de agua correspondiente para lograr el objetivo de Ahorrando agua.

Operar la Lavadora

Protección de desequilibrio

- Cuando la máquina está lista para centrifugar, la lavadora puede tardar un poco en equilibrar la ropa debido a un gran desequilibrio.
- Si la ropa sigue desequilibrada en el tambor después de eso, la velocidad de centrifugado puede reducirse para evitar una gran vibración.
- Si la cantidad de ropa en el tambor es demasiado pequeña, es posible que la máquina no gire debido a la protección contra desequilibrio, entonces debe agregar más ropa en la máquina para que gire.

Aspersión (no aplicable en algunos modelos)

- Esta máquina adopta la tecnología de dosificación automática de detergente; el agua fluirá desde la caja de detergente para entregar el detergente en el tambor interior. También rociará agua sobre el vidrio de la ventana de observación, lo que tiene un mejor efecto de limpieza de la espuma y las manchas en la ropa y la ventana. ¡Esto hará que el proceso de lavado sea más limpio y construirá un entorno de lavado limpio, de alta eficiencia y ahorro de agua!

Lámpara de batería (no aplicable en algunos modelos)

- Al comienzo del programa, al final del programa y en la pausa del estado de lavado, se encenderá la lámpara del cilindro de la lavadora. Puede observar la situación de la ropa en la lavadora y sentir la diversión de la lavandería inteligente.

Nota: Debido a la actualización del modelo del producto, la configuración de la función puede ser diferente de esta descripción, ¡tome la función del modelo real como estándar!

Mantenimiento

■ Rango de servicio

- Su lavadora está diseñada para uso doméstico;
- Su lavadora solo puede lavar ropa lavable a máquina;
- Su lavadora solo se puede conectar a un grifo de agua fría, seleccione un detergente doméstico de baja espuma y un agente de cuidado adecuado para la lavadora vendida en el mercado;
- El alambre de acero forrado en la ropa se levantará durante el lavado. Para proteger su máquina y su ropa, no lave ropa con alambre de acero en la máquina;
- Corte el agua y la electricidad cada vez que se lave;
- Las condiciones del entorno de servicio son las siguientes;
- Temperatura ambiente: 4-40°C;
- Humedad relativa: por debajo del 95% (a la temperatura de 25°C);
- Mantenga a las mascotas alejadas de la máquina;
- Los niños o los ancianos deben utilizar la máquina con la compañía de un tutor;
- Instale y use la máquina en la habitación con drenaje en el piso;
- No lave alfombras en la máquina;
- Adopte una conexión en Y para conectar el cable de alimentación y enchufe el cable de alimentación en un enchufe de tres clavijas con cable a tierra y asegúrese de que el enchufe esté conectado a tierra.



Aviso: ¡Cuidado con las descargas eléctricas!

- Desenchufe el cable de alimentación o corte la alimentación antes del mantenimiento;
- No use una solución química en caso de explosión.

■ Cuerpo exterior limpio y panel de control

- Limpie con un paño suave y húmedo;
- No use detergente con abrasivos
- Barrer los residuos de detergente inmediatamente después de inclinarse;
- No limpie la máquina rociándola con agua.

■ Limpie tambor interior

- Abra la puerta y manténgala seca;
- Óxido: elimínelo con detergente sin cloruro en lugar de una bola de alambre de acero.

■ Cajón de detergente limpio

La estructura de la caja de detergente varía según los diferentes modelos de máquinas; siga los pasos y métodos que se muestran en la figura a continuación para limpiar la caja de detergente:

Mantenimiento

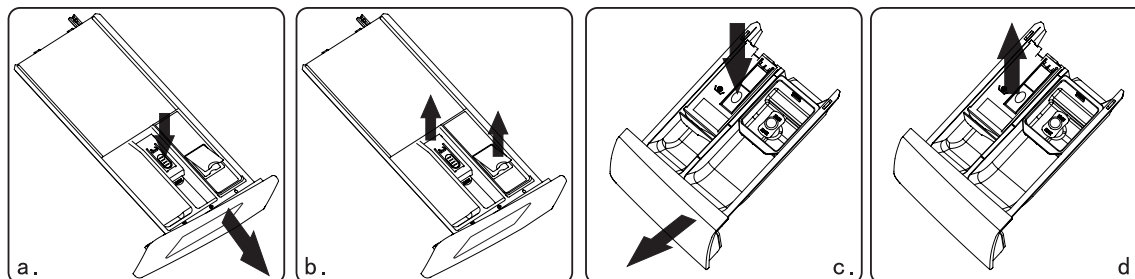

Dispensador automático

Dispensador común

- Si hay residuos de detergente o suavizante en la caja:

- ◆ Como la fig. a(c) muestra, tire de la caja y presione hacia abajo la barra de límite; saca todo el cajón;

- ◆ Como muestra la fig.b(d), abra la caja (levántela lentamente) y saque la placa del sifón (levántela);

- ◆ Use agua del grifo o un cepillo para lavar la caja de detergente y el sifón;

- ◆ Vuelva a colocar la cubierta de la caja y el tubo del sifón y empuje el cajón hacia adentro.

- Un poco de detergente fluirá en la caja de agua al sacar la caja, esto es normal.

Trate de no abrir y cerrar repetidamente el estuche de pérdida de detergente;

- Preste atención a los derrames de detergente que pueden causar inconvenientes al ajustar (como inclinar y mover, etc.) la máquina (saque la caja antes de ajustar).

■ Recuperación de la congelación

La lavadora puede congelarse cuando cae por debajo de 0°C.

1. Apague la lavadora y desconecte el cable de alimentación.
2. Vierta agua tibia sobre el grifo de agua para aflojar la manguera de agua.
3. Desconecte la manguera de agua y sumérgjala en agua tibia.
4. Vierta agua tibia en el tambor y déjelo durante unos 10 minutos.
5. Vuelva a conectar la manguera de agua al grifo de agua.

▲ NOTA

1. Cuando se reutilice la lavadora, asegúrese de que la temperatura ambiente sea superior a 0°C.
2. Si su lavadora está ubicada en una habitación donde se puede congelar fácilmente, drene completamente el agua restante dentro de la manguera de drenaje y la manguera de entrada.
3. Comuníquese con un técnico si su lavadora está congelada.

Mantenimiento



Precaución: ¡Cuidado con las quemaduras!

- Mantenga la máquina después de que el agua caliente se enfríe **para evitar quemaduras**;
- Cierre el grifo!

■ Limpieza de la bomba de salida (se recomienda dos veces al año)

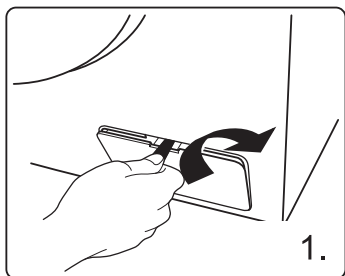

Quite la cubierta protectora de la bomba de salida con una cuchilla o una moneda como se muestra en la figura

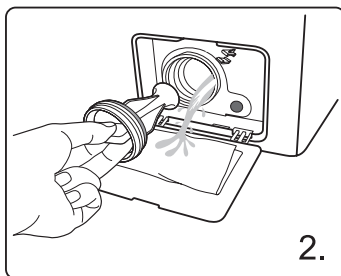

Desenrosque la tapa de la bomba (cuidado con los residuos de agua) y saque los residuos de ropa y límpielos completamente hasta que la cuchilla pueda girar libremente;

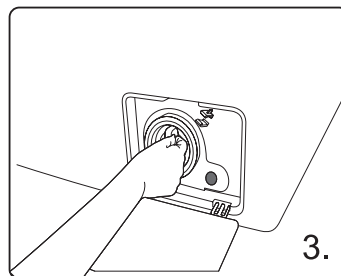

Coloque la tapa de la bomba y atornillela para asegurarse de que no haya fugas de agua, como se muestra en la figura. Coloque la tapa protectora.

■ Limpieza del filtro de entrada (se recomienda dos veces al año)

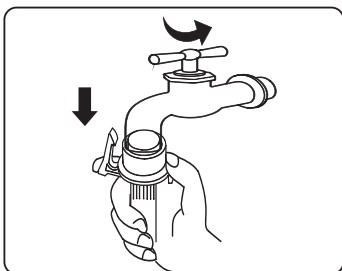

Cierre el grifo, desmonte la manguera de entrada y limpie el filtro con un cepillo;

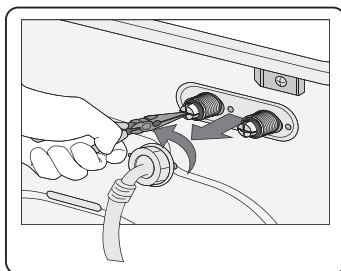

Desenrosque la manguera de entrada en la parte posterior de la máquina y extraiga el filtro con unas pinzas; restaurarlo después de la limpieza;

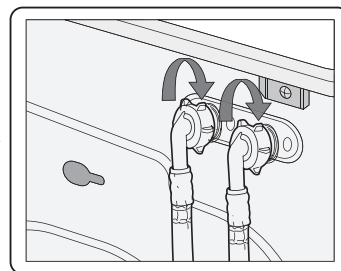

Vuelva a conectarlo con la manguera de entrada y abra el grifo para verificar si hay una fuga.

Resolución de Problemas

Análisis de fallas comunes y método de eliminación.

Puede que no sea una falla cuando ocurren las siguientes circunstancias.

Verifique y confirme de acuerdo con la lista a continuación antes de enviar para mantenimiento. Si confirma que es una falla, comuníquese con nuestro departamento de servicio posventa en lugar de repararlo usted mismo. Desenchufe el cable de alimentación y cierre el grifo antes de comprobarlo para garantizar la seguridad.

Queda un poco de agua en la manguera de drenaje y en la máquina para el primer uso.

Normal, queda agua en la inspección de entrega.

La máquina no funciona

¿Se ha cortado la electricidad o la alimentación es anormal?
¿El cable de alimentación está enchufado correctamente en el enchufe?
¿Fusible de alimentación o disyuntor en buen estado?
¿Interruptor de encendido presionado?
¿grifo de agua abierto?
¿Está establecida la reserva?
¿Tecla "Iniciar/Pausar" presionada?

Sin operación de teclas

¿Está configurada la función "Bloqueo infantil"?
Presione la tecla "Iniciar/Pausar" antes de seleccionar otras funciones después de iniciar la máquina.

Fuga de agua de la cinta

¿La forma del grifo es adecuada?
¿Está bien instalado el conector de la manguera de entrada?
¿Grifo de agua dañado?

Sonido anormal

¿La máquina está inclinada y temblando?
¿Hay monedas, cremalleras u otras materias extrañas?
¿Es causado por botones o cremalleras?

No entra agua o entra demasiado despacio

¿Está abierto el grifo? corte de suministro de agua?
¿Válvula de entrada bloqueada? (limpie la válvula de entrada)
¿El grifo de agua y la manguera de entrada están congelados?
¿Función de conservación seleccionada?
¿Se ha presionado la tecla "Iniciar/Pausar"?
¿La manguera de entrada está doblada? ¿La presión del agua es demasiado baja?

El agua sale mientras entra

¿La altura de instalación de la manguera de drenaje es inferior a 65 cm?
¿La boca de la manguera de drenaje está empapada en agua?

Mal efecto de lavado

¿Es adecuada la dosis de detergente?
¿Es correcto el programa seleccionado?

La lavadora lava lentamente

¿El volumen de ropa excede la capacidad de lavado estándar?

La máquina se detiene durante el funcionamiento.

¿Se corta repentinamente la electricidad o el suministro de agua?
¿Está presionada la tecla "Iniciar/Pausar"?

Resolución de Problemas

La máquina no **centrifuga**

El **centrifugado** tarda un tiempo después de configurar el tiempo de **centrifugado**. ¿La ropa está retorcida o anudada?

Ruidoso, vibrante y desplazado durante la deshidratación

¿Ruidoso, vibrando y desplazado mientras **el centrifugado** se coloca estable? (ajuste las patas de apoyo para que queden estables) ¿Está la ropa retorcida o anudada?
¿La máquina choca con otros objetos?
¿Hay materias extrañas caídas?

Mal efecto de **centrifugado**

El efecto **centrifugado** varía según la ropa.

No sale agua o sale demasiado despacio

¿La manguera de drenaje está doblada, bloqueada o congelada?
¿La altura de instalación de la manguera de drenaje es 100 cm más alta que el suelo?
¿Está bloqueado el filtro?

Tiempo de espera de reserva pero lavado sin terminar

Desplazamiento de ropa durante el lavado;
Las malas condiciones de entrada y salida prolongan el tiempo de lavado.

Códigos de información

⚠ NOTA:

*Abra el grifo al seleccionar el procedimiento de secado, de lo contrario podría saltar la alarma.

*Si la pantalla muestra "Caliente" durante demasiado tiempo, es posible que el grifo no esté abierto y el condensado no pueda entrar.

VISUALIZACIÓN FORMAS

SOLUCIONES

E1

Tiempo de espera de entrada

Compruebe si el grifo está abierto, la presión del agua es demasiado baja o falla el agua; si la falla persiste, contáctenos para mantenimiento.

E2

Tiempo de espera de salida

Limpie el filtro de la bomba de drenaje, verifique si la manguera de drenaje está bloqueada; si la falla persiste, contáctenos para mantenimiento.

E3

Falla de bloqueo

Vuelva a cerrar la puerta; si la falla persiste, contáctenos para mantenimiento.

Resolución de Problemas

E4	Alerta de desbordamiento	Continúe funcionando después del drenaje automático del agua hasta el nivel del agua de lavado; si la falla persiste, contáctenos para mantenimiento.
E5	Falla del motor	Póngase en contacto con nosotros para el mantenimiento.
E6	Falla de la tubería de calefacción	Póngase en contacto con nosotros para el mantenimiento.
E7	Falla del sensor térmico	Póngase en contacto con nosotros para el mantenimiento.
E8	Software/hardware inigualable en placa base y placa inversora de frecuencia	Póngase en contacto con nosotros para el mantenimiento.
E9	Falla de comunicación placa inversora de frecuencia	Póngase en contacto con nosotros para el mantenimiento.
E10	Falla de la placa inversora de frecuencia	Póngase en contacto con un técnico.
E13	Falla del ventilador de secado	Póngase en contacto con un técnico.
E14	Falla del calentador de secado	Póngase en contacto con un técnico.
E15	Sensor térmico en fallo de salida de aire de secado	Póngase en contacto con un técnico.
E16	Sensor térmico en fallo entrada aire secado	Póngase en contacto con un técnico.
E91	Fallo de comunicación del módulo de secado	Póngase en contacto con un técnico.
nSP	Falla de deshidratación en etapa de inicio de secado, retenciones de operación y alarmas	Sobrecargue la fuerza excéntrica, esparza la ropa o agregue algo de ropa; reinicie el programa de secado después de agregar ropa; si la falla persiste, contáctenos para mantenimiento.
EP	El procedimiento en ejecución no se corresponde con el ciclo que indica la perilla.	Gire el selector de ciclo al ciclo correspondiente al procedimiento en curso.





























Nota:

Consulte el modelo realmente comprado para la visualización de fallas aquí.

Diferentes modelos tienen diferentes indicadores de fallos.

Apéndice

■ Etiqueta de cuidado de la tela

	material resistente		Se puede planchar a 100°C máx.	
	Tejido fino		No planchar	
		El artículo se puede lavar a 90°C		Se puede limpiar en seco con cualquier disolvente.
		El artículo se puede lavar a 60°C		Limpieza en seco con percloruro, combustible para encendedores, alcohol puro o R113 solamente
		El artículo se puede lavar a 40°C		Limpieza en seco con combustible de aviación, alcohol puro o R113 solamente
		El artículo se puede lavar a 30°C		No lavar en seco
	El artículo se puede lavar a mano.		Secar en plano	
	Sólo limpieza en seco		Se puede colgar para secar.	
	Se puede blanquear en agua fría.		Secar en percha	
	No usa blanqueador		Secar en secadora, calor normal.	
	Se puede planchar a 200°C máx.		Secar en secadora, calor reducido.	
	Se puede planchar a 150°C máx.		No secar en secadora	

■ Clasificación de ropa

- No exceda la capacidad nominal de lavado;
- Saque todas las materias extrañas de la ropa, como pinzas, monedas, etc., en caso de que la ropa y la máquina se dañen;
- Anuda la corbata, abotona, cierra la cremallera y cose la ropa. Coloque los artículos pequeños (como pañuelos, guantes, calcetines, etc.), la ropa retorcida y la que se puede poner en la red de lavado antes de lavarla. La ropa en la red no debe pesar más de 400 g y debe lavarse junto con otras prendas;
- Mezcle ropa pequeña y ropa grande;
- Cierre la puerta y no coloque ropa entre la puerta y el anillo de sellado.

■ Ponga ropa ordenada

- Clasifique la ropa de acuerdo con la información de lavado proporcionada por el fabricante, como etiquetas de lavado, tipos de textiles, color y temperatura de lavado regulada, etc.
- Compruebe si el color de la ropa se desvanece la primera vez que se lava;
- No coloque la ropa en la máquina durante mucho tiempo, ya que puede enmohecerse y producir manchas. Lávela a tiempo.
- Lave la ropa de acuerdo con la temperatura regulada, de lo contrario puede causar cambios de color o deformación;
- No lave ropa o productos impermeables (como traje de esquí, impermeable y cortina, etc.)

Apéndice

■ Advertencia eléctrica

Para evitar incendios, descargas eléctricas y otros accidentes, recuerde lo siguiente:

- Solo se puede utilizar el voltaje indicado en la etiqueta de alimentación. Si no está seguro del voltaje en su hogar, comuníquese con la oficina de energía local.
- Cuando utilice la función de calefacción, la corriente máxima a través de la lavadora alcanzará los 10 A. Por lo tanto, asegúrese de que las unidades de alimentación (corriente, voltaje y cable) puedan cumplir con los requisitos de carga normales de la máquina.
- Proteja el cable de alimentación correctamente. El cable de alimentación debe fijarse bien para que no haga tropezar a las personas u otras cosas y se dañe. Se prestará especial atención a la ubicación del enchufe.
- No sobrecargue la toma de pared ni extienda el cable.

La sobrecarga del cableado puede provocar un incendio o una descarga eléctrica. No saque el enchufe con las manos mojadas.

- Para garantizar su seguridad, el enchufe de alimentación debe insertarse en una toma de tierra.

Verifique cuidadosamente y asegúrese de que su enchufe esté conectado a tierra de manera adecuada y confiable.

■ Protegiendo al medio ambiente

- La lavadora está fabricada con materiales reciclables. Si decide desechar esta lavadora, observe las normas locales de eliminación de residuos. Corte el cable de alimentación para que la lavadora no pueda conectarse a la corriente. Retire la puerta para que los animales pequeños y los niños no queden atrapados dentro de la lavadora.
- No exceda las cantidades de detergente recomendadas en las instrucciones del fabricante del detergente.
- Use productos quitamanchas y blanqueadores antes del ciclo de lavado solo cuando sea estrictamente necesario.
- Ahorre agua y electricidad lavando únicamente cargas completas (la cantidad exacta depende del programa utilizado).
- Eliminación correcta de este producto



Esta marca indica que este producto no debe desecharse con otros desechos domésticos en toda la UE.

Para evitar posibles daños al medioambiente o a la salud humana por la eliminación no controlada de desechos, recíclelo de manera responsable para promover la reutilización sostenible de los recursos materiales.

Para devolver su dispositivo usado, utilice los sistemas de devolución y recolección o comuníquese con el minorista donde compró el producto.

Pueden tomar este producto para reciclaje ambientalmente seguro.

Ficha de Productos

Parámetros									
Programa y opciones seleccionadas	Programa de lavado: algodón + 20°C, 1200rpm; Programa en seco: solo en seco, seco estándar, 0rpm; Carga eficiente de 3,5 kg								
Número de artículos incluidos órdenes de carga completa y media de la carga base	<table border="1"> <tr> <td>Hojas, hojas, almohadas, Toallas: carga completa y media carga</td> <td>2</td> <td>4</td> <td>9</td> <td>and</td> <td>1</td> <td>2</td> <td>5</td> </tr> </table>	Hojas, hojas, almohadas, Toallas: carga completa y media carga	2	4	9	and	1	2	5
Hojas, hojas, almohadas, Toallas: carga completa y media carga	2	4	9	and	1	2	5		